

ПАСПОРТ

Стеллаж металлический СТ-031

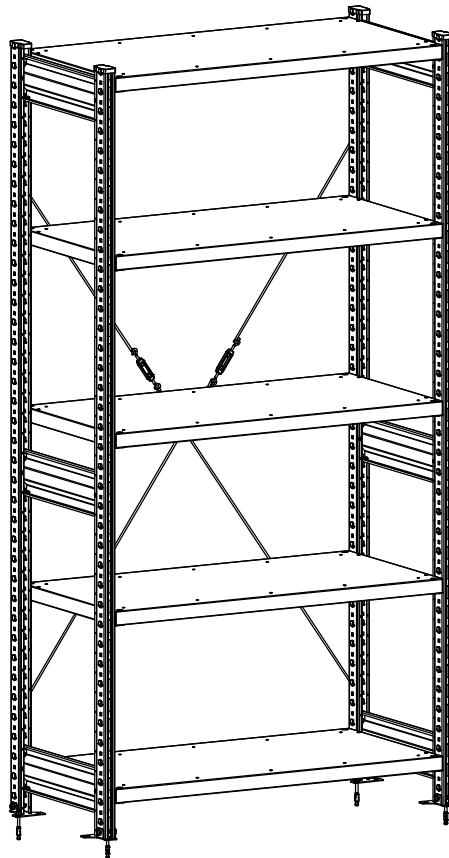

Дата _____ Контролёр ОТК _____ Упаковщик _____
изготовления

Санкт-Петербург



1. Общие сведения

- 1.1. Стеллаж металлический модели СТ-031 (рама разборная) предназначен для хранения различных грузов на полках.
Изготовлен по ТУ 5615-003-31045953-2000.
- 1.2. Стеллаж представляет собой сборно-разборную конструкцию, собираемую из отдельных элементов в одну линию любой длины, с любым количеством секций и возможностью регулировки полок по высоте с шагом 53 мм. **Высота установки первой полки не должна превышать 100 мм. Допустимое количество полок на одну секцию стеллажа согласно требованиям безопасности - не менее 4.**
 Возможно исполнение стеллажа и аксессуаров с антистатическими свойствами ESD в соответствии с ТУ 31.09.11-008-71434239-2021, ГОСТ IEC 61340-5-1-2019.
- 1.3. Изготовитель стеллажа ООО «ДиКом-Сервис»
Адрес: Россия, 196655, г. Санкт-Петербург, Колпино, Саперный переулок, дом 3 .
Электронный адрес: www.dikom.ru.
- 1.4. Предприятие-изготовитель оставляет за собой право вносить изменения в конструкцию стеллажей, не влияющие на работоспособность конструкции, не указанные в настоящем паспорте.

2. Комплект поставки элементов

Элементы стеллажа отгружаются со склада в разобранном виде с комплектом крепежа. Стеллаж СТ-031 изготавливается высотой от 1855 мм до 2491 мм с шагом 212 мм.

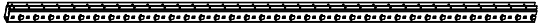
2.1. СТ-031 Рама 1855, 2067, 2279, 2491 x (300, 400, 500, 600, 800)

№ поз.	Наименование	Высота рамы 1855 мм, 2067 мм	Высота рамы 2279 мм, 2491 мм	Изображение
A	Стойка 1855, 2067, 2279, 2491	2	2	
B	Стяжка 300, 400, 500, 600, 800	3	4	
C	Саморез 4,8x16	18	24	
	Подпятник	2	2	см. п. 2.1.1.

2.1.1. СТ-031 Подпятник

№ поз.	Наименование	Кол.	Изображение	№ поз.	Наименование	Кол.	Изображение
D	Подпятник	1		G	Шайба 8	1	
E	Болт М8х45	1		H	Заглушка	1	
F	Гайка М8	1		I	Анкер М8х80	*	

* Приобретается отдельно (1 шт.)

2.2. СТ-031 Полка 300 (400, 500, 600, 800) x 1000 (1300)

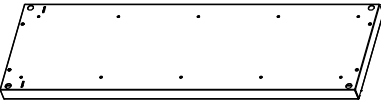

№ поз.	Наименование	Кол-во	Изображение
J	Полка 300 (400, 500, 600, 800) x 1000 (1300)	**	

** Не менее 4 шт. на секцию стеллажа.

2.3. СТ-031 Ребро жёсткости на полку 1000, 1300

№ поз.	Наименование	Кол-во	Изображение
К	Ребро жёсткости 1000, 1300	1	

2.4. СТ-031 Раскосная система

№ поз.	Наименование	Кол-во	Изображение
L	Крючок короткий	2	
M	Крючок длинный	2	
N	Талреп	2	

2.5. СТ-031 Разделитель полок 500/200, 600/200 цинк.

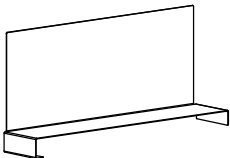
№ поз.	Наименование	Кол-во	Изображение
O	Разделитель полок 500/200, 600/200 цинк.	1	

2.6. СТ-031 Панель торцевая 1008x600 / (перфорированная)

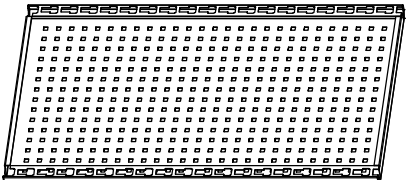
№ поз.	Наименование	Кол-во	Изображение
P	Панель торцевая 1008x600	1	
Q	Панель торцевая 1008x600 перфорированная	1	

3. Порядок сборки и установки стеллажа

Сборка рамы: (Схема сборки №1)

- 3.1. В нижней части каждой стойки **A** через прямоугольные отверстия с боковой стороны присоединить подпятник **D** при помощи болта **E** (M8x45), гайки **F** и шайбы **G**. См. схему сборки №1.
- 3.2. На верхнюю часть каждой стойки **A** надеть заглушку **H**.
- 3.3. Две стойки **A** в сборе с подпятниками и заглушками соединить между собой стяжками **B** при помощи саморезов **C** (4,8x16) согласно комплектации и схеме сборки №1. Нижняя стяжка крепится на расстоянии **не более 150 мм** от уровня пола.

Сборка яруса хранения: (Схема сборки №2)

- 3.4. Соединить рамы между собой соответствующими полками **J**. Рекомендуется начинать сборку с нижнего яруса, следом установить верхнюю или среднюю полку и далее последующие полки.
- 3.5. Для увеличения нагрузки на полку необходимо установить внутрь полки ребро жёсткости **K** (по желанию Покупателя).

- 3.6. Установить раскосные системы, для чего зацепить крючком коротким **L** за прямоугольное отверстие в верхней части первой задней стойки, крючком длинным **M** за прямоугольное отверстие в нижней части второй задней стойки. Зацепить за талреп **N** крючки и предварительно натянуть их. Аналогичным образом соединить два других крючка со вторым талрепом и после этого натянуть их.
Внимание! Окончательную натяжку талрепов производить попеременно, избегая перекосов стоек стеллажа! Рекомендуется проверить вертикальность стоек при помощи уровня.
- 3.7. Сборка последующих секций стеллажа осуществляется аналогичным образом. Стойки (за исключением крайних) одновременно служат для крепления полок последующей и предыдущей секций стеллажа. См. схему сборки №2.
- 3.8. По желанию Покупателя на крайние рамы стеллажа или ряда стеллажей можно установить панели торцевые **P** или **Q**, надев их на зацепы на рамах.
- 3.9. После сборки и установки стеллажей рамы через подпятники крепятся к полу анкерными болтами **I** (M8x80). См. схему сборки №1. *
- 3.10. Типовые варианты стеллажей СТ-031 изображены на схеме сборки №2.

* При загрузке стеллажа менее 50% от максимальной допустимой нагрузки допускается устанавливать стеллаж без крепления к полу.

Схема сборки №1



Схема сборки №2

Типовые варианты стеллажей СТ-031

Варианты сборки рам СТ-031

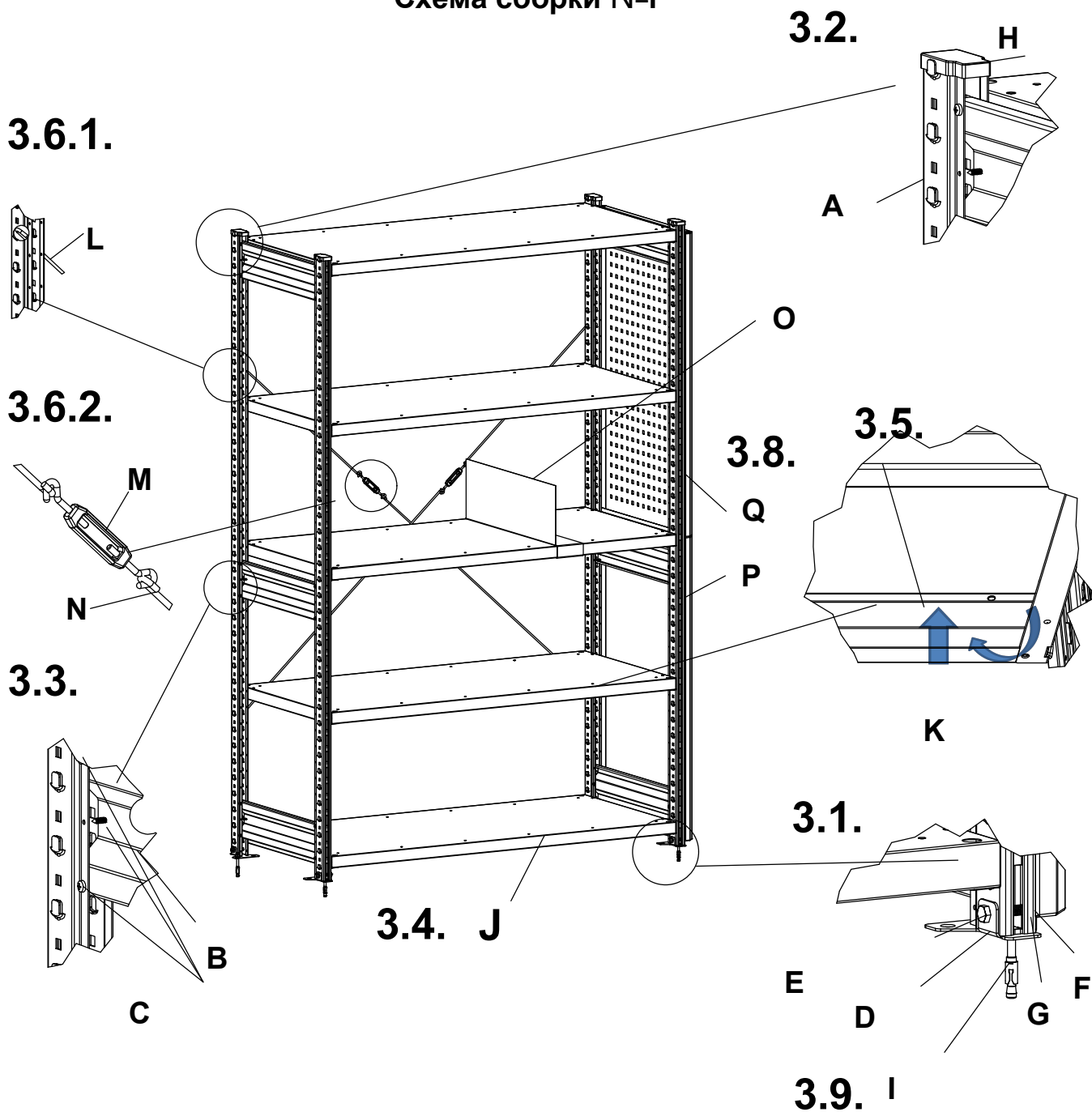
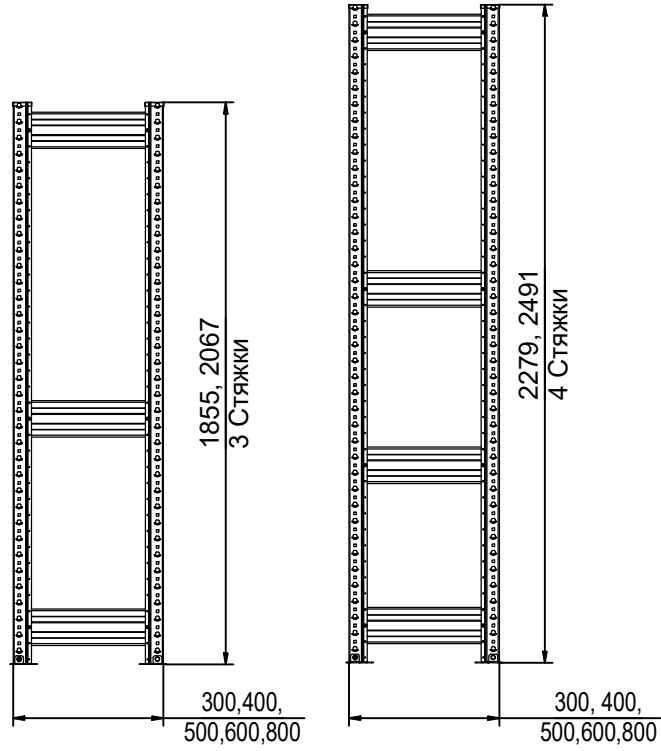

Варианты установки полок и раскосных систем СТ-031

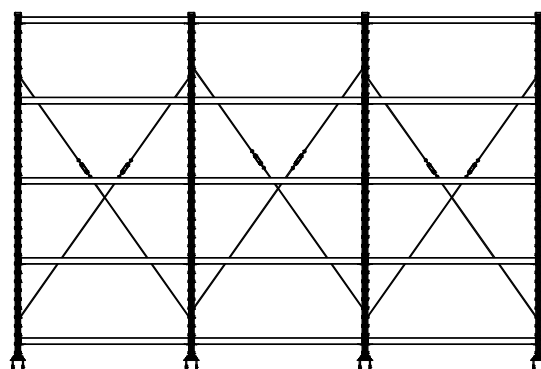
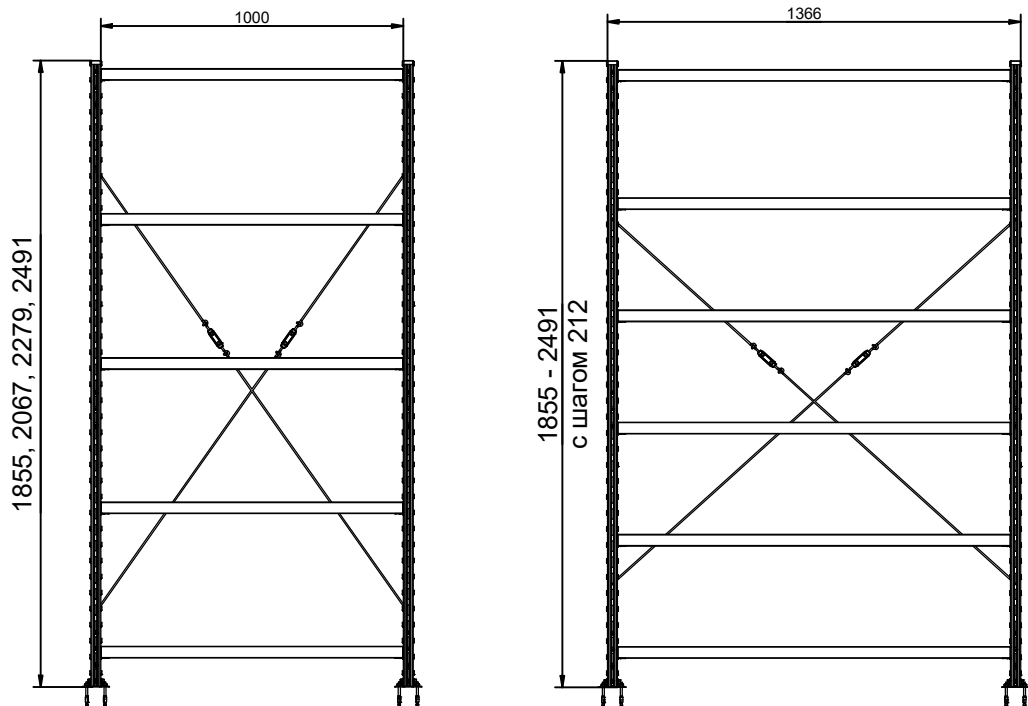

4. Характеристики

№	Элементы стеллажа	Высота, мм	Ширина, мм	Глубина, мм
1	СТ-031 Стойка (шаг по высоте 212 мм)	1855-2491	33	60
2	СТ-031 Стяжка 300	120	20	215
3	СТ-031 Стяжка 400	120	20	315
4	СТ-031 Стяжка 500	120	20	415
5	СТ-031 Стяжка 600	120	20	515
6	СТ-031 Стяжка 800	120	20	715
7	СТ-031 Подпятник	29	90	90
8	СТ-031 Полка 300x1000	39	296	1000
9	СТ-031 Полка 400x1000	39	396	1000
10	СТ-031 Полка 500x1000	39	496	1000
11	СТ-031 Полка 600x1000	39	596	1000
12	СТ-031 Полка 800x1000	39	796	1000
13	СТ-031 Полка 300x1300	39	296	1300
14	СТ-031 Полка 400x1300	39	396	1300
15	СТ-031 Полка 500x1300	39	496	1300
16	СТ-031 Полка 600x1300	39	596	1300
17	СТ-031 Полка 800x1300	39	796	1300
18	СТ-031 Ребро жёсткости 1000	35	998	35
19	СТ-031 Ребро жёсткости 1300	35	998	35
20	Разделитель полок 500/200 цинк.	200	100	500
21	Разделитель полок 600/200 цинк.	200	100	600
22	Панель торцевая 1008x600	1008	37	597
23	Панель торцевая 1008x600 перфорированная	1008	37	597

5. Требования по безопасности:

5.1. Нагрузки в соответствии с ГОСТ Р 56356-2015:

Максимальная допустимая равномерно распределенная нагрузка на СТ-031 Полку - 200 кг.

Нагрузка на полку 1300 с ребром жёсткости до 250 кг.

Нагрузка на полку 1000 с ребром жёсткости до 300 кг.

Максимально допустимая нагрузка на секцию стеллажа при установке стеллажей в линию:

- для внутренних секций - 1200 кг;

- для крайних секций - 1000 кг.

Максимальная нагрузка на одиночный стеллаж - 800 кг.

5.2. Полки нагружать равномерно от края к центру, последовательно от нижней к верхней.

5.3. Высота установки нижней полки не должна превышать 100 мм. Минимальное количество полок в секции стеллажа - 4.

6. Требования по эксплуатации

- 6.1. При установке стеллажей полы должны быть ровными и горизонтальными. Допустимый уклон - не более 2 мм на длине 1000 мм, местные углубления в зоне установки стоек - до 2 мм. Полы в складских помещениях должны соответствовать требованиям нормативных документов:
- СНиП 2.03.13-88 «Полы»
 - РЕКОМЕНДАЦИИ по проектированию полов (в развитие СНиП 2.03.13 - 88 «Полы») МДС 31-1.98 (АО ЦНИИ промзданий).

Внимание!

Изготовитель не несёт ответственности за устойчивость стеллажей, установленных на полах, выполненных с нарушением требований нормативных документов.

- 6.2. Закрепление рам стеллажа к полу анкерными болтами является обязательным.*
- 6.3. Полки нагружать равномерно от края к центру, последовательно от нижней к верхней.
- 6.4. При неравномерных нагрузках на стеллаж, а также при наличии динамических воздействий указанные допустимые нагрузки необходимо снижать.
- 6.5. Удары по рамам и полкам, в том числе при установке груза, недопустимы.
- 6.6. В случае повреждения элементов стеллажа их необходимо заменить на новые.

Внимание!

Изготовитель не несёт ответственности за безопасность эксплуатации стеллажа в случае повреждения элементов стеллажа.

7. Гарантии изготовителя

- 7.1. Изготовитель гарантирует исправную работу стеллажа при условии соблюдения Пользователем правил по транспортировке, хранению, установке, эксплуатации и использованию стеллажей по назначению.
- 7.2. Гарантия - 2 года со дня продажи.
- 7.3. Гарантийный ремонт производится при наличии документов, подтверждающих покупку.

Внимание!

- 7.4. В случае нарушения работоспособности изделия по вине Пользователя при механических повреждениях элементов, неправильной установке и эксплуатации, при использовании стеллажей не по назначению гарантии не сохраняются, заявленная грузоподъемность не гарантируется.
- 7.5. При обнаружении дефектов производственного характера стеллаж вместе с паспортом необходимо вернуть продавцу для обмена. Обмен производится при наличии документов, подтверждающих покупку.

* При загрузке стеллажа менее 50% от максимальной допустимой нагрузки допускается устанавливать стеллаж без крепления к полу.

